

STOLOVÁ PODNOŽ TYP "HL"

[Table stand type "HL"]

Josef Strnad spol. s r.o.
Lipová 566
564 01 Žamberk
CZECH REPUBLIC

Tel.: +420 465 611 615
Fax: +420 465 611 616
E-mail: info@josefstrnad.cz
Web: www.josefstrnad.cz



■ HL1



■ HL2



■ H1/R

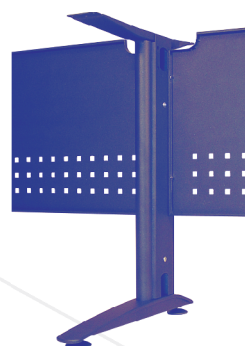

■ HL1/P

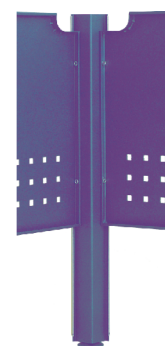

■ L3

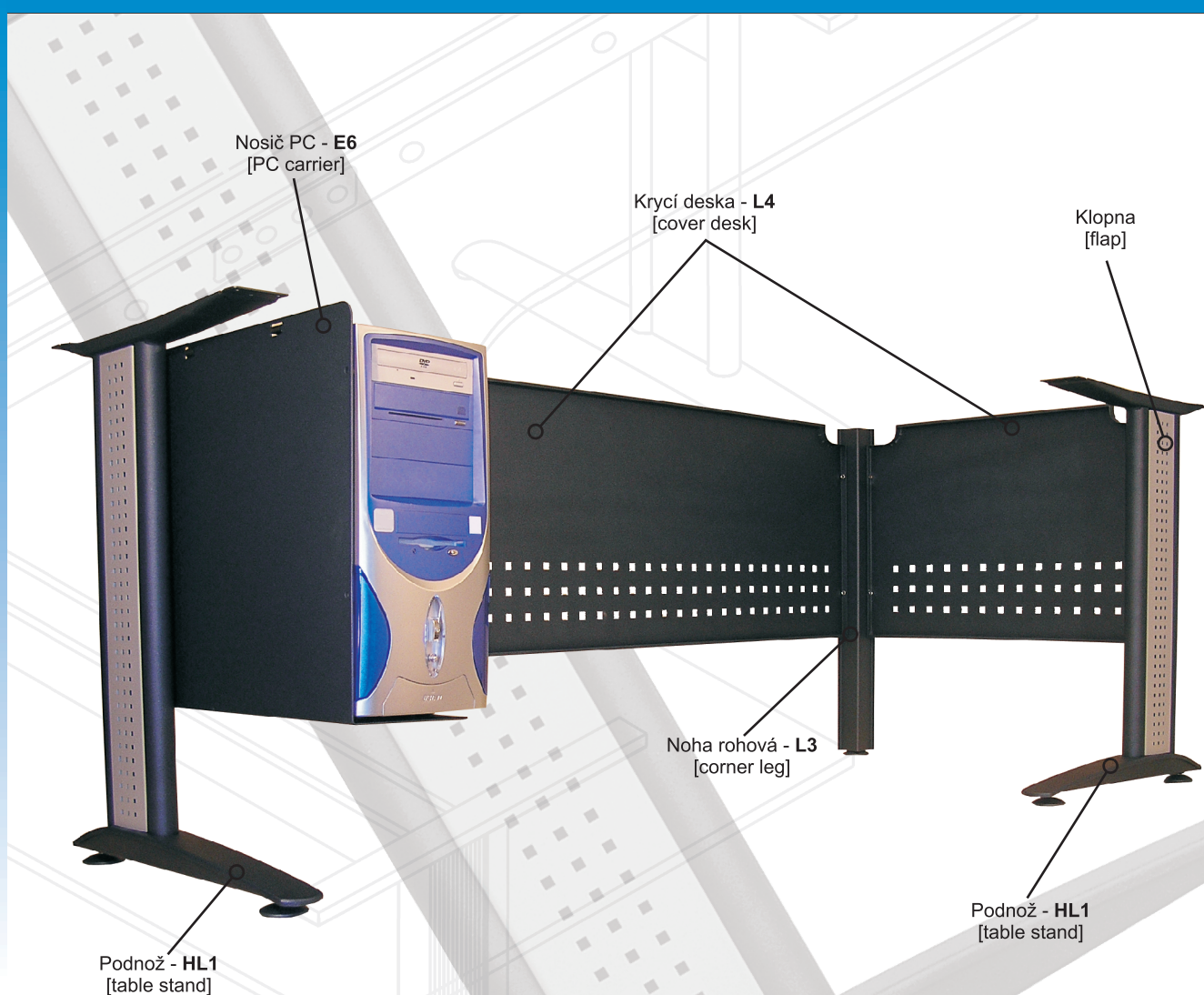

■ ROHOVÁ SESTAVA "HL" SPOJENÁ KRYCÍMI DESKAMI [CORNER ARRANGEMENT "HL" CONNECTED WITH COVER DESKS]

Popis

Samostatné stolové podnože "HL" spojené krycí deskou z plechu nebo z lamina (není součástí dodávky). Používají se pro jednoduché i rohové sestavy.

Další nestandardní úpravy podnoží, stolových sestav a povrchových úprav - dle požadavků zákazníka.

Description

The individual table stands "HL" are connected with a cover lamino or metal desk (that is not a part of supply). These are used both for single or corner arrangements.

Other special modification of table stands, table arrangements and surface finishing - according to a client demand.

ISO 9001 : 2001



- HL1** - podnož pro pracovní stoly, v = 725mm - 733mm, h = 570mm, pro jednoduché i rohové sestavy
HL2 - noha pro jednací stoly, v = 725mm - 733mm, h = 570mm, pro jednací stoly bez použití krycí desky, dodáváno s klopami i bez klop
H1/R - podnož zkrácená, v = 725mm - 733mm, h = 340mm, pro rohové sestavy spojené spojovacím segmentem, nebo do sestav s malými hloubkami stolových desek (viz obr. číslo 1)
Klopna (boční výplň podnože):
1. tahokov (HL1/1, H1/R/1)
 2. dřevaný plech 6x6mm (HL1/2, H1/R/2)
 3. plný plech (HL1/3, H1/R/3)
 4. dřevo nebo lamino (HL1/4, H1/R/4) - není součástí dodávky (pro použití laminové klopny jsou součástí dodávky pouze magnety a středící kolíčky)

HL1/P - noha vložená, v = 725mm - 733mm, h = 570mm, pro dlouhé stolové sestavy (nad 2000 mm), kde se vkládá mezi krycí desky

L3/2 - noha rohová; v = 725mm - 733mm, standardně s klopnou z dřevaného plechu 6x6, pro úhel 90° (ostatní úhly atypická výroba)

L4 - krycí deska (plech) pro stolové desky 800mm - 1800mm (délky odstupňované po 200mm - viz ceník)

L5/1 - nosič elektrické instalace, pro krycí desku z plechu (L4), pro stolové desky 800mm - 1800mm (viz ceník)

L5/2 - nosič elektrické instalace, pro krycí desku z lamina, pro stolové desky 800mm - 1800mm (viz ceník)

K4 - nosič el. instalace l = 500mm (krycí deska z lamina); **K5** - nosič el. instalace l = 955mm (krycí deska z lamina)

E6 - nosič PC

S6 - spojovací plech, ke spojení (podepření) přídatné stolové desky se základní deskou

SL10/L - podpěra segmentu levá, k podepření přídatné stolové desky

SL10/P - podpěra segmentu pravá, k podepření přídatné stolové desky

K7 - čtyřzásuvka

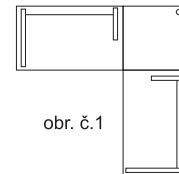

obr. č.1

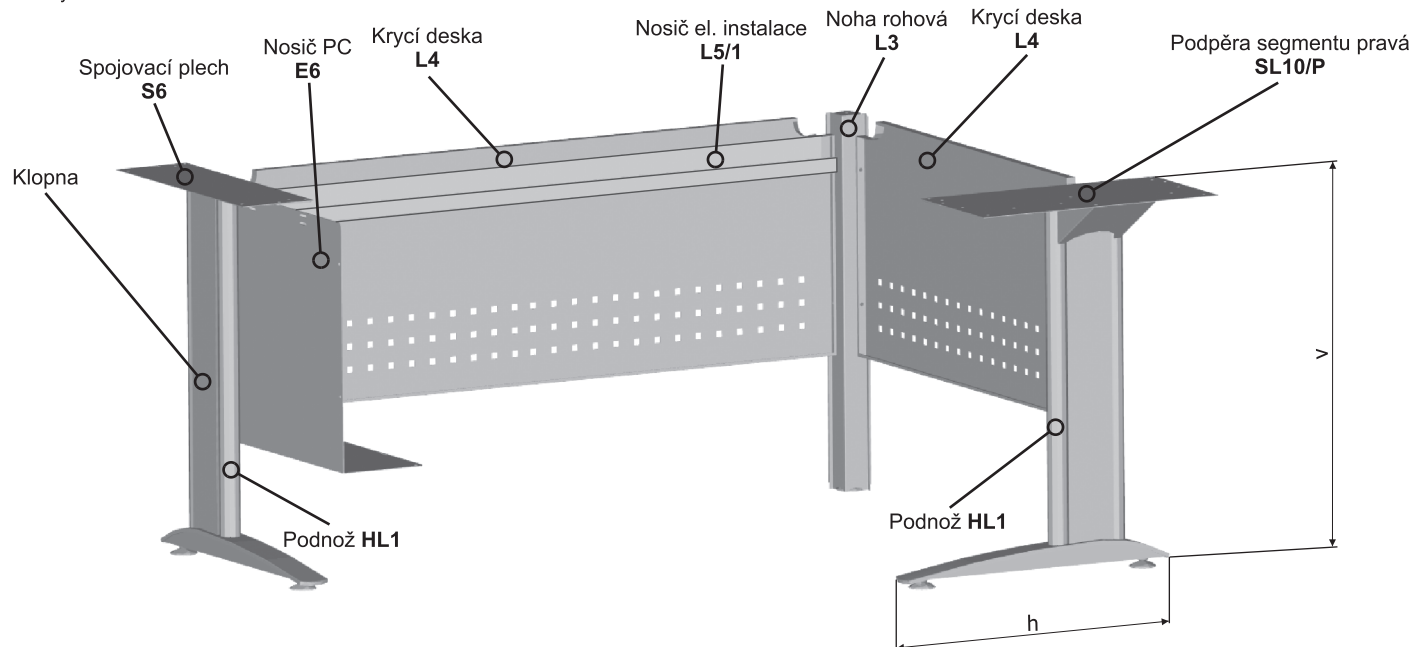

VÝPOČET DÉLKY KRYCÍ DESKY

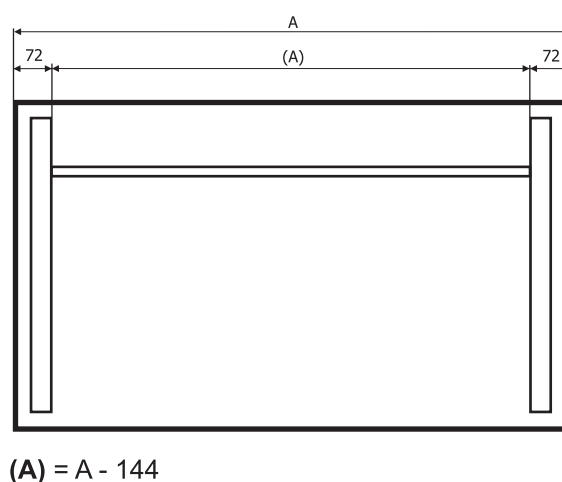
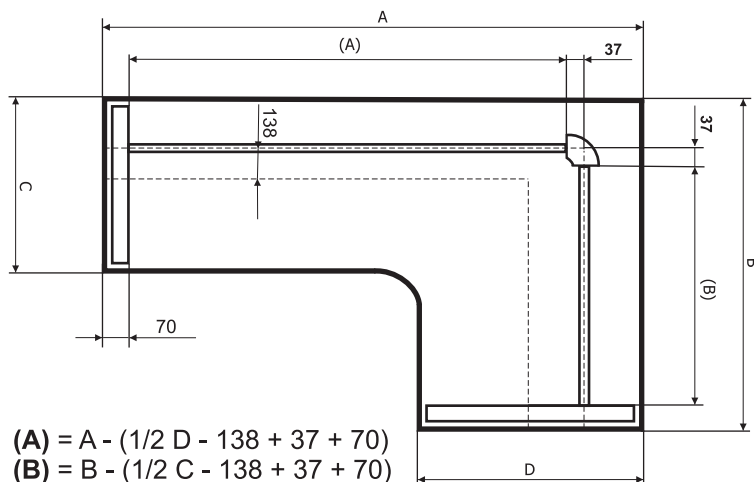

TABULKA VARIANT

	HL1	HL2	Klopna	H1/R	HL1/P	L3	Krycí plech L4	Nosič el. instalace L5	Nosič el. instalace K4, K5	Nosič PC E6	Spojovací plech S6	Podpěra segmentu SL10	Čtyřzásuvka K7
Jednoduchá sestava	<input checked="" type="checkbox"/> L <input checked="" type="checkbox"/> P		<input checked="" type="checkbox"/> <input checked="" type="checkbox"/>	<input type="checkbox"/>	<input type="checkbox"/>		<input checked="" type="checkbox"/>	<input type="checkbox"/>	<input type="checkbox"/>	<input type="checkbox"/>	<input type="checkbox"/>	<input type="checkbox"/> L <input type="checkbox"/> P	<input type="checkbox"/>
Rohová sestava	<input checked="" type="checkbox"/> L <input checked="" type="checkbox"/> P		<input checked="" type="checkbox"/> <input checked="" type="checkbox"/>	<input type="checkbox"/>	<input type="checkbox"/>	<input checked="" type="checkbox"/>	<input checked="" type="checkbox"/> <input checked="" type="checkbox"/>	<input type="checkbox"/>	<input type="checkbox"/>	<input type="checkbox"/>	<input type="checkbox"/>	<input type="checkbox"/> L <input type="checkbox"/> P	<input type="checkbox"/>
Jednací stoly		<input checked="" type="checkbox"/> L <input checked="" type="checkbox"/> P	<input type="checkbox"/> <input type="checkbox"/>										

■ Povinné □ Volitelné L - levá P - pravá